



**M&S**

**PIEDRA URBANA**

FICHAS TÉCNICAS

**MACAEDIS** es una empresa editora de piezas de mobiliario urbano en piedra natural.

Crea productos nuevos e innovadores, creando una nueva categoría en el sector del mobiliario urbano, de marcada intemporalidad y con los más altos estándares de calidad.

Cuenta con los más prestigiosos arquitectos y diseñadores y con la experiencia atesorada por los artesanos de la comarca de Macael.

La piedra natural enlaza con nuestra historia y con nuestra cultura, y nos une con la naturaleza. Transmite un mensaje que todos percibimos porque forma parte de la naturaleza del ser humano.

Posee un carácter propio, único e inconfundible e irradia riqueza, profundidad, energía y una calidad orgánica que ningún otro material posee.

Resistente y duradera, es fácilmente recuperable y sus residuos no son contaminantes.

Desde tiempo inmemorial, la piedra ha sido uno de los materiales de construcción más utilizados por el hombre. Siendo hoy tan popular como lo era hace miles de años.

El mármol de Macael, se extrae en la Sierra de los Filabres (Almería), y ha sido utilizado desde la época fenicia. El Teatro Romano de Mérida, Itálica, la Mezquita de Córdoba, el Palacio de Medina Azahara, la Alhambra de Granada, monasterios, catedrales, palacios y obras escultóricas, son muestra destacada de su uso a lo largo del tiempo.

El empleo de piedras y mármoles ha seguido, en el siglo pasado, produciendo obras maestras de la arquitectura con ejemplos tan notables como las de Mies van der Rohe o Frank Lloyd Wright.

En la actualidad se entiende que las construcciones y los espacios urbanos tienen que relacionarse con su entorno y con su historia, a la vez que han de cumplir con los más altos valores de calidad y habitabilidad.

La piedra natural es el material que más ampliamente colma las aspiraciones del ciudadano y asegura la durabilidad de los nuevos espacios.

La primera fábrica moderna de aserrado y desbastado de mármol que se estableció en España, se instaló en Macael en 1837. Desde entonces se une al conocimiento milenario de los artesanos de la piedra una continua e imparable implantación de los últimos avances tecnológicos.

La calidad del trabajo hace que se considere a Macael como la primera zona del mundo en el sector de la artesanía en piedra natural.

Las seis empresas más representativas del sector de la artesanía del mármol de la comarca de Macael forman parte del capital social de **MACAEDIS**.

**MACAEDIS** utiliza la tecnología de sus socios y proveedores industriales, fomenta la conservación de las habilidades y conocimientos de la artesanía en piedra de los profesionales de la zona, creando un producto nuevo que aúna los avances en diseño y fabricación con el espíritu intemporal de las creaciones realizadas en piedra natural.

## CARACTERÍSTICAS

<b>Material</b>	Piedra natural.
<b>Color</b>	Blanco Macael, Gris Macael
<b>Acabado</b>	Apomazado
<b>Colocación</b>	Anclada al suelo con varillas corrugadas.
<b>Dimensiones</b>	800/500mm x 160mm
<b>Peso</b>	38/23 kg
<b>Embalaje</b>	Caja de madera.

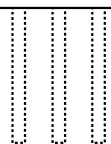

### Instrucciones de montaje:

1. Localizar de cableado de red.
2. Realizar taladros en el suelo para colocar la pletina de anclaje.
3. Colocar la baliza sobre la pletina y fijar con un pegamento epoxi o similar.
4. Sacar los cables de red por el hueco interior de la baliza.
5. Conectar los leds con los cables de red.
6. Fijar los leds en la baliza con sus tornillos.
7. Colocar la cabeza y fijar con sus tornillos.

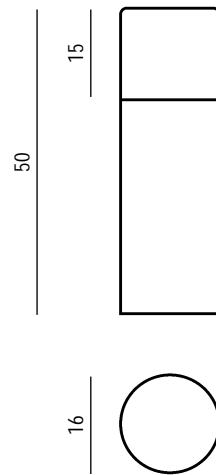
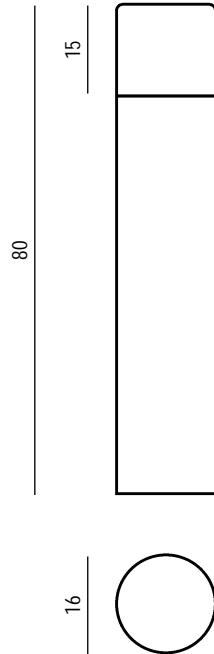

## CARACTERÍSTICAS

<b>Material</b>	Piedra natural.
<b>Color</b>	Mármol Eneus, Mármol crema ibérico, Arenisca gris
<b>Acabado</b>	Apomazado
<b>Colocación</b>	Apoyada en el suelo sobre estructura metálica
<b>Dimensiones</b>	1200 x 1200 x 500 mm / 1000 x 1000 x 450 mm / 800 x 800 x 400 mm
<b>Peso</b>	755/450/280 kg
<b>Capacidad</b>	440/280/150 l.
<b>Embalaje</b>	Caja de madera.

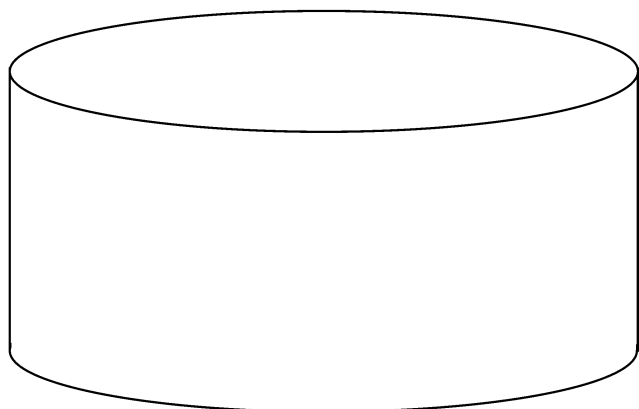

### Instrucciones de montaje:

1. Apoyar la estructura metálica en el suelo y nivelar con las patas roscadas.
2. Colocar los cuatro módulos de piedra, anclando cada espárrago del armazón metálico en el orificio correspondiente en la base de los módulos.
3. Instalar la cubeta de plástico en el hueco formado por los módulos.
4. Introducir la planta en la cubeta y rellenar de sustrato.

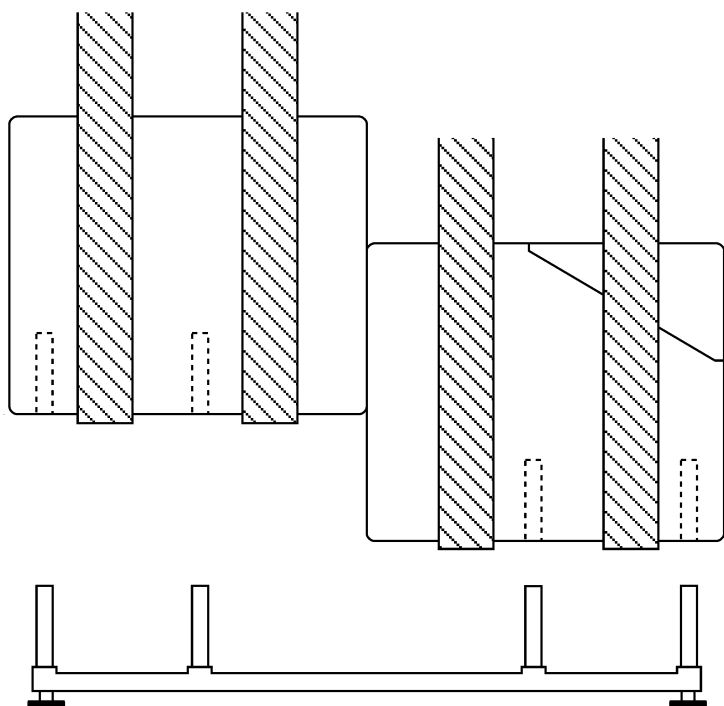

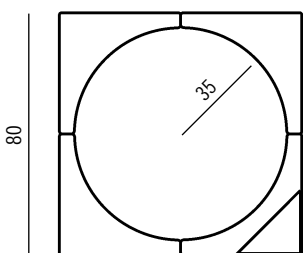
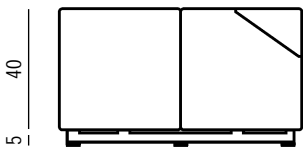
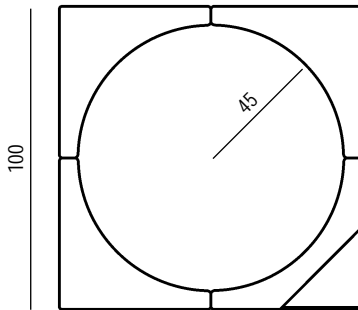
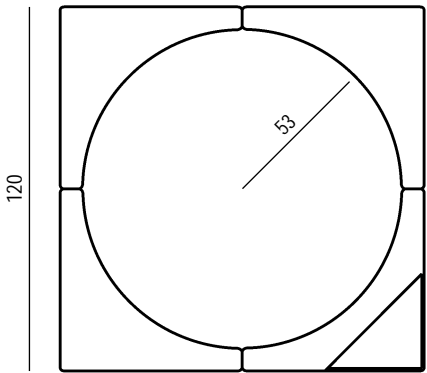
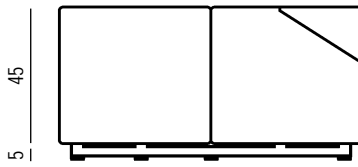
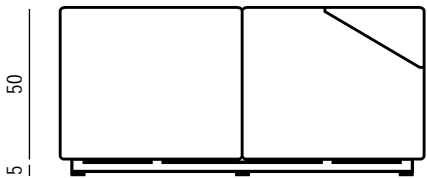

## CARACTERÍSTICAS

<b>Material</b>	Piedra natural.
<b>Color</b>	Mármol amarillo Alhambra, Anasol Macael, Blanco Macael, Crema ibérico
<b>Acabado</b>	Apomazado
<b>Colocación</b>	Apoyada en el suelo.
<b>Dimensiones</b>	420 x 400 x 1700 mm
<b>Peso</b>	235 kg
<b>Embalaje</b>	Caja de madera.

---

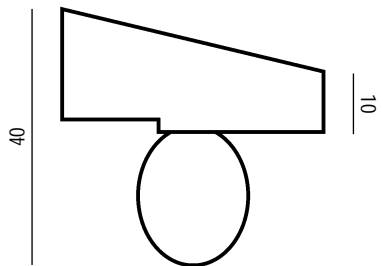
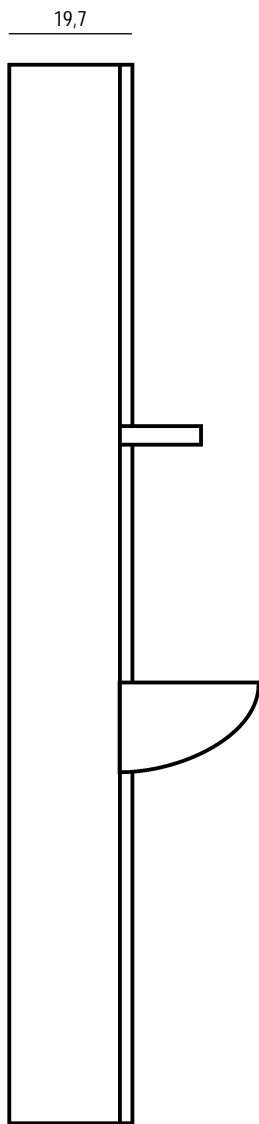
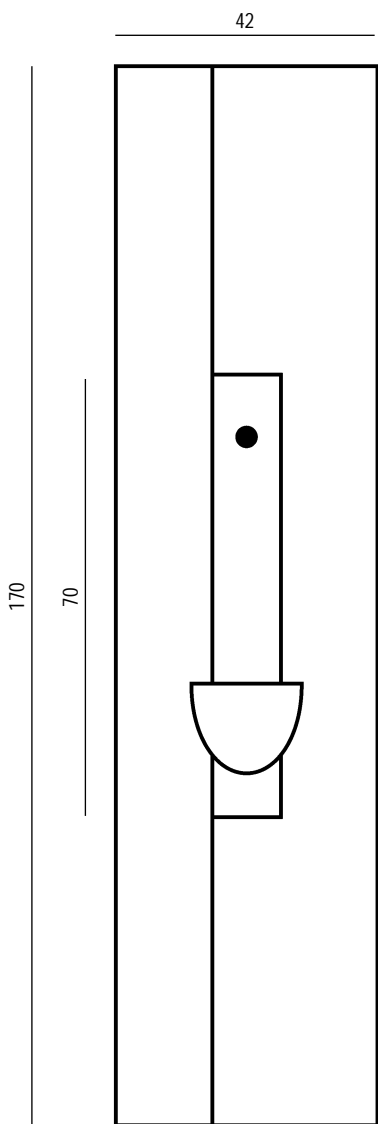

## CARACTERÍSTICAS

<b>Material</b>	Piedra natural.
<b>Color</b>	Travertino rojo, Blanco Macael, Amarillo Macael, Caliza blanca
<b>Acabado</b>	Pulido
<b>Colocación</b>	Apoyado en el suelo.
<b>Dimensiones</b>	600 x 600 x 600 mm / 300 x 300 x 600 mm / 300 x 300 x 900 mm
<b>Peso</b>	155 / 35 / 50 kg
<b>Embalaje</b>	Caja de madera.

---

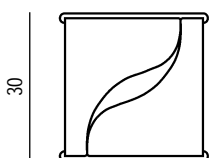
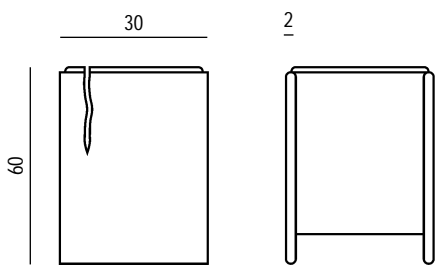
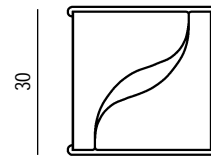
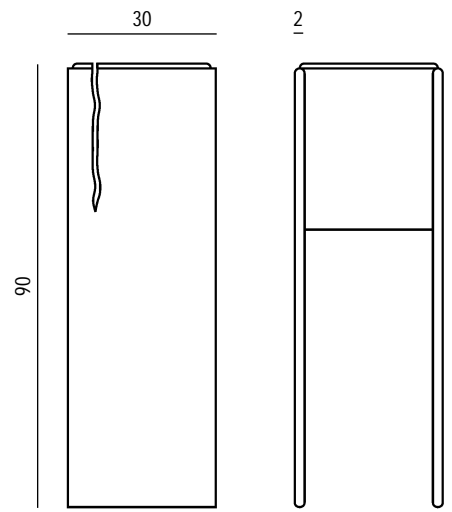
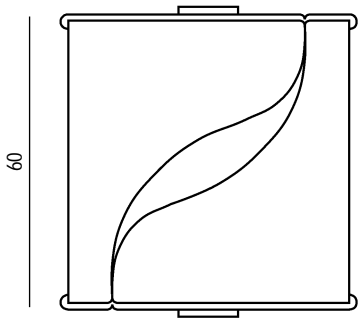
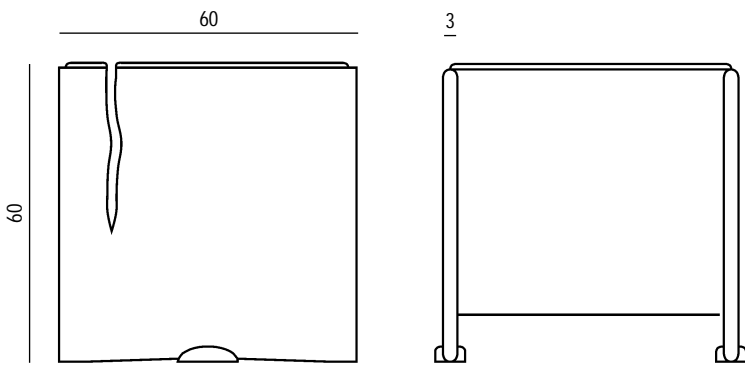

## CARACTERÍSTICAS

<b>Material</b>	Piedra natural.
<b>Color</b>	Caliza blanca, Arenisca gris
<b>Acabado</b>	Apomazado con tratamiento antivandálico
<b>Colocación</b>	Anclada al suelo con varillas corrugadas.
<b>Dimensiones</b>	1500 x 750 x 400 mm
<b>Peso</b>	800 kg
<b>Embalaje</b>	Caja de madera.

### Instrucciones de montaje:

1. Preparar esperas en el terreno.
2. Sujetar el banco con dos eslingas por debajo del tablero del asiento, como se ve en el dibujo.
3. las eslingas deben ser tiradas por un toro que soporte 1000 kg.
4. Introducir las varas de anclaje de los bancos en las esperas del terreno.
5. Rellenar las esperas con el material correspondiente.

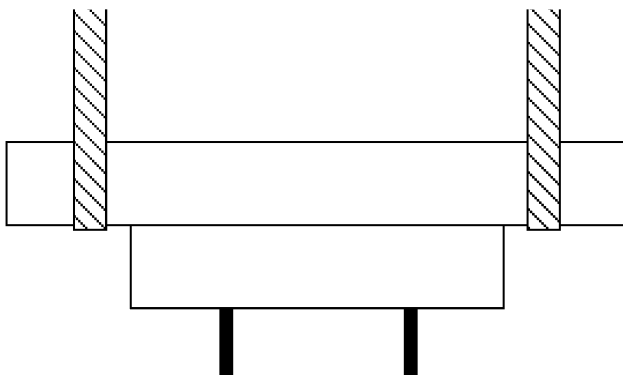

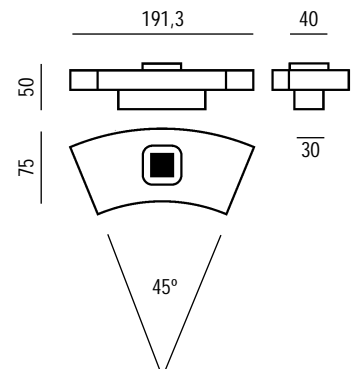
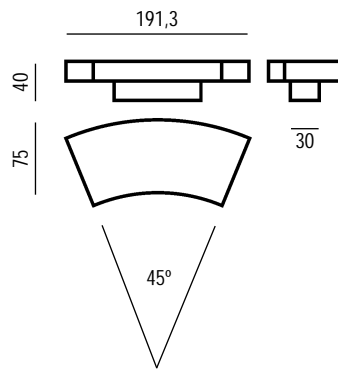
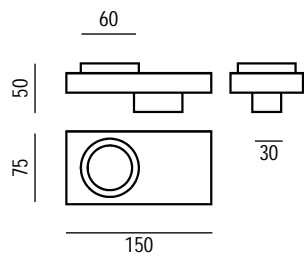
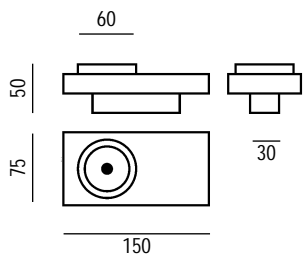
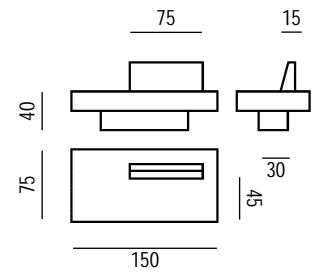
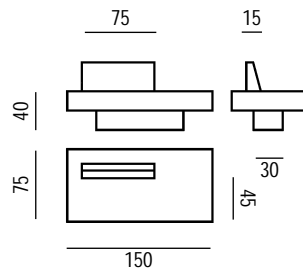
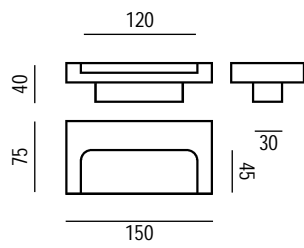
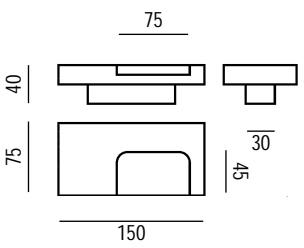
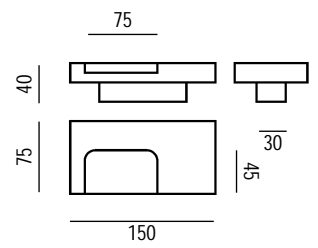
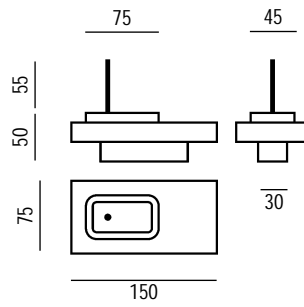
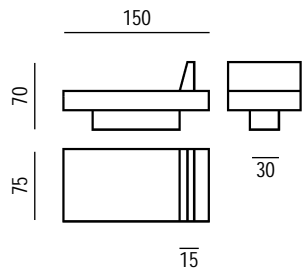
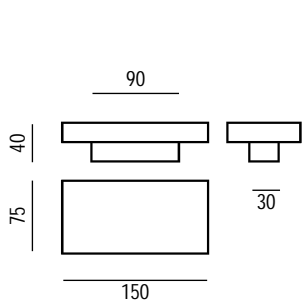

Defendemos la propiedad  
intelectual.

Macaedis es una marca  
registrada de Macaedis, S.L. Los  
nombres, marcas y modelos  
industriales de los productos han  
sido depositados en los registros  
correspondientes.

La información técnica  
facilitada por Macaedis sobre sus  
productos, en cuanto a  
dimensiones, materiales y  
características, puede ser  
modificada sin previo aviso.





**MACAEDIS**  
*PIEDRA URBANA*